

Gebrauchsanleitung PK-Nr. 3106
Instructions / Mode d'emploi / Gebruiksaanwijzing /
инструкция по использованию

PAIDI Möbel GmbH
Hauptstraße 87
D-97840 Hafenhöhr

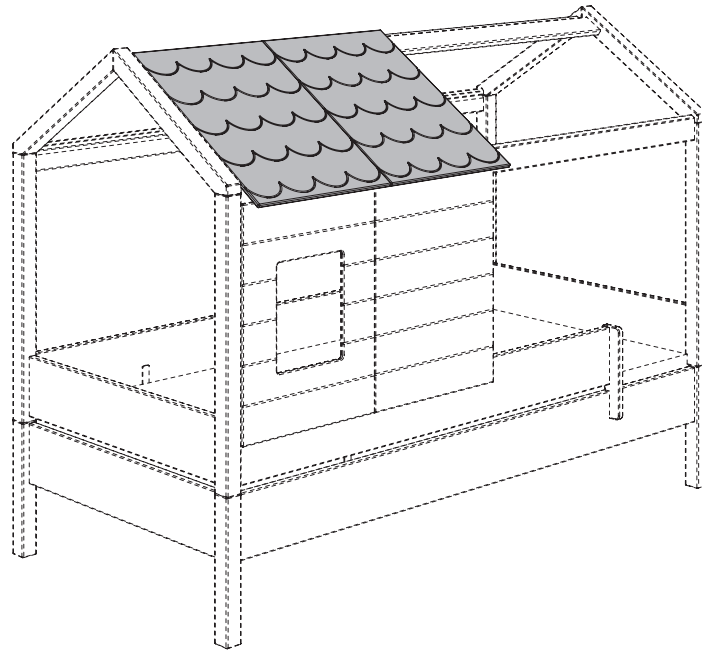

Kinderwelten



TINY HOUSE

Kreideweiß

239 7101

Rosé

239 7103

Hellblau

239 7105

Kieselgrau

239 7109



www.blauer-engel.de/uz38

- emissionsarm
- Holz aus nachhaltiger Forstwirtschaft
- in der Wohnumwelt gesundheitlich unbedenklich



GÜTEZEICHEN



Möbel

Warnhinweis!

Warning notice! / Avertissement! / Waarschuwing! /
Предупреждение!

PAIDI Möbel GmbH

Hauptstraße 87
D-97840 Hafenhöhr



Kinderwelten

V..

Vorbereitung / Preparation /
La préparation / Voorbereiding /
подготовка

M..

Montage / Assembly /
Assemblage / Bijeenkomst /
МОНТАЖ

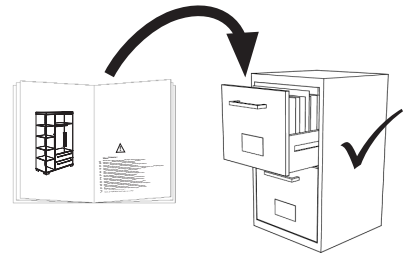

- DE** Pflegehinweis: Zum Reinigen der Oberflächen ein leicht-feuchtes Tuch oder ein handelsübliches Möbelpflegemittel verwenden.
- FR** Indication sur l'entretien: pour nettoyer les surfaces, utiliser un chiffon légèrement humide ou un nettoyant pour meubles en vente dans le commerce
- GB** Caring for the... : In order to clean the surfaces please use a slightly damp cloth or commercially available furniture care product.
- NL** Verzorgingsanwijzing: Voor het reinigen van de oppervlakken een licht vochtig doek of een gebruikelijk meubelschoonmaakmiddel gebruiken.
- ES** Recomendaciones de cuidado: Para limpiar las superficies del mueble debe usar un trapo humedecido o un producto de limpieza de muebles comercial.
- GR** Οδηγίες περιποίησης: Για το καθάρισμα των επιφανειών να χρησιμοποιείτε ένα ελαφρά νοτισμένο πανάκι ή λούστρο επίπλων.
- IT** Indicazione per pulizia e cura: Per la pulizia delle superfici utilizzate un panno leggermente umido o un normale prodotto per la cura dei mobili.
- CZ** Pokyny k čištění: Na čištění povrchu použijte pouze navlhčený kousek látky nebo běžný prostředek na ošetřování nábytku.
- SL** Navodilo za nego: Za čiščenje površin uporabljajte malo vlažno cunjko ali trgovsko običajno sredstvo za nego pohištva.
- PL** Wskazówka pielęgnacyjna: do czyszczenia powierzchni stosować lekko wilgotną ściereczkę lub zwykły środek do pielęgnacji mebli.
- BG** Указание за поддръжане: Използвайте леко навлажнена кърпа или обикновен препарат за поддръжане на мебели, за да почистите повърхностите.
- HR** Upute za njegu: Za čišćenje površina upotrijebiti jednu lako navlaženu krpu i trgovačko uobičajeno sredstvo za njegu namještaja.
- LT** Rekomendacija priežiūrai: Paviršius valykite drėgna pašluoste arba parduotuvėse įsigyтомis baldų priežiūros priemonėmis.
- RU** Рекомендации по уходу: для очистки поверхностей используйте слегка влажную тряпку или обычное средство по уходу за мебелью.
- CN** 保养说明: 清洁表面只需用稍微潮湿的布或普通的家具清洁剂即可。
- AR** إرشاد للمعالجة: يرجى من أجل تنظيف الأسطح استخدام منديل رطب بعض الشيء أو استخدام إحدى مواد تنظيف الأثاث المتوفرة في الأسواق التجارية.

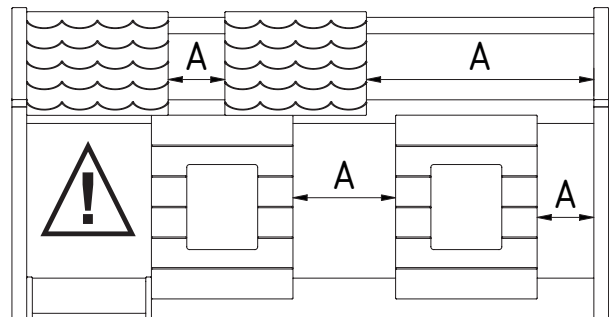
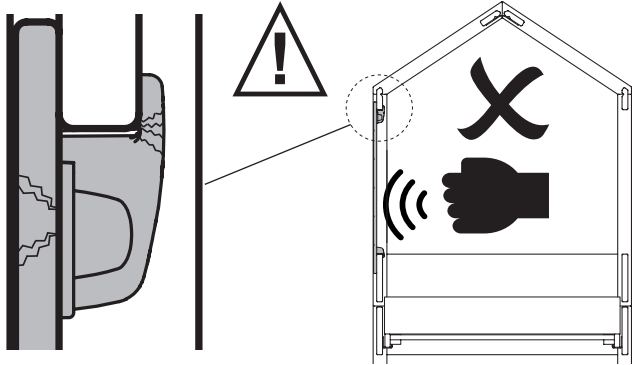

A = 0mm oder / or A > 200mm

DE

Sicherheitshinweise für Paneele, Dachschildeln und PAIDI-Drehverschlüsse WICHTIG, FÜR SPÄTERE VERWENDUNG AUFBEWAREN: SORGFÄLTIG LESEN!

ACHTUNG!

- Die Paneele dienen nicht als generelle Absturzsicherung für das Bett! Kraftvolles dagegen lehnen, Schläge oder anderweitige Kraftauswirkung können die Paneele, Dachschildeln und PAIDI-Drehverschlüsse beschädigen!
- Achten Sie darauf, dass beim Anbringen der Paneele und Dachschildeln alle PAIDI-Drehverschlüsse korrekt verriegelt und mit hörbarem Klicken eingerastet sind.
- Der Sicherheitsabstand zwischen den Paneelen sowie den Dachschildeln **von 0mm oder mehr als 200mm (A)** muss immer eingehalten werden.
- Benutzen Sie die Paneele nicht mehr, wenn einzelne Teile gebrochen, zerrissen oder beschädigt sind bzw. fehlen. Verwenden Sie nur vom Hersteller empfohlene Ersatzteile.
- Für die Sicherheit Ihres Kindes ist es sehr wichtig, dass alle Schraubverbindungen fest angezogen sind. Überprüfen Sie die Verbindungen regelmäßig. Sollten sich Verbindungen gelockert haben, ziehen Sie diese wieder nach, damit sich Ihr Kind nicht verletzen, einklemmen oder hängenbleiben kann.

GB

Safety Instructions for Panels, Roof Shingles and PAIDI Twist Locks IMPORTANT, SAVE FOR LATER USE: READ CAREFULLY!

CAUTION!

- The panels can **not** be used as general fall protection for the bed! Leaning against them forcefully, hitting them or exerting force against them in some other manner can damage the panels, roof shingles and PAIDI twist locks!
- When attaching the panels and roof shingles, make sure that all PAIDI twist locks are correctly locked and have locked into place with an audible click.
- The safety distance between the panels as well as the roof shingles **of 0 mm or more than 200 mm (A)** must always be maintained.
- Do not use the panels if individual parts are broken, cracked, torn, damaged or missing. Only use spare parts recommended by the manufacturer.
- For the safety of your child, it is very important that all screw connections are tight. Check the connections regularly. If any connections have become loose, tighten them again so that your child cannot injure him/herself, get caught or trapped.

FR

Indications de sécurité pour les panneaux, les bardeaux et les dispositifs de fermeture rotatifs de PAIDI. IMPORTANT, À CONSERVER POUR UNE UTILISATION ULTÉRIEURE. À CONSERVER. À LIRE AVEC SOIN!

ATTENTION!

- Les panneaux **ne servent pas** de protection générale contre les chutes pour le lit ! Le fait de s'appuyer fortement, les coups ou l'impact de la force sur ceux-ci peuvent endommager les panneaux, les bardeaux et les dispositifs de fermeture rotatifs!
- Lors de la pose des panneaux et des bardeaux, veillez à ce que tous les dispositifs de fermeture rotatifs de PAIDI soient bien verrouillés et s'encliquètent en émettant un bruit audible.
- La distance de sécurité **de 0 mm ou plus de 200 mm (A)** entre les panneaux et les bardeaux doit toujours être respectée.
- Cessez d'utiliser les panneaux si des parties individuelles sont cassées, déchirées, endommagées ou si elles sont manquantes. Utilisez toujours des pièces de rechange recommandées par le fabricant.
- Pour la sécurité de votre enfant, il est très important que toutes les connexions à vis soient bien serrées. Vérifier régulièrement les connexions. Si des connexions se sont desserrées, resserrez-les pour éviter que votre enfant ne se blesse, se coince ou reste accroché.

NL

Veiligheidsinstructies voor panelen, dakshingles en PAIDI-draaisluitingen BELANGRIJK, BEWAREN VOOR LATER GEBRUIK: ZORGVULDIG LEZEN!

LET OP!

- De panelen dienen **niet** als algemene valbeveiliging voor het bed! Met kracht ertegenaan leunen, slaan of andere krachthinwerkingen kunnen de panelen, dakshingles en PAIDI-draaisluitingen beschadigen!
- Zorg dat bij het aanbrengen van de panelen en dakshingles alle PAIDI-draaisluitingen correct zijn vergrendeld en met een hoorbare klik vastzitten.
- De veiligheidsafstand tussen de panelen en de dakshingles **van 0mm of meer dan 200mm (A)** moet altijd worden aangehouden.
- Gebruik de panelen niet langer, wanneer individuele onderdelen gebroken, gescheurd of beschadigd zijn of ontbreken. Gebruik alleen door de fabrikant aanbevolen reserveonderdelen.
- Voor de veiligheid van uw kind is het heel belangrijk dat alle schroefverbindingen stevig vastgedraaid zijn. Controleer de verbindingen regelmatig. Als er verbindingen zijn losgekomen, dient u deze weer vast te draaien om te voorkomen dat uw kind gewond raakt, klem komt te zitten of blijft hangen.

PL

Instrukcja bezpieczeństwa dotycząca paneli, gontów dachowych i zamków obrotowych PAIDI WAŻNE, ZACHOWAĆ DO DALSZEGO UŻYTKU: PRZECZYTAĆ UWAŻNIE!

UWAGA!

- Panele **nie** służą jako ogólne zabezpieczenie łóżeczka przed upadkiem! Energiczne opieranie się o nie, uderzenia lub inne oddziaływanie siłą mogą uszkodzić panele, gonty dachowe i zamki obrotowe PAIDI!
- Podczas mocowania paneli i gontów dachowych należy upewnić się, że wszystkie zamki obrotowe PAIDI są prawidłowo zablokowane i zatrzaśnięte ze słyszalnym kliknięciem.
- Należy zawsze przestrzegać bezpiecznej odległości pomiędzy panelami oraz gontami dachowymi wynoszącej **0 mm lub więcej niż 200 mm (A)**.
- Nie należy używać paneli, jeśli jakiegokolwiek części są uszkodzone, rozerwane, uszkodzone lub brakuje ich w zestawie. Stosować wyłącznie części zamienne zalecane przez producenta.
- Dla bezpieczeństwa Twojego dziecka bardzo ważne jest, aby wszystkie połączenia śrubowe były mocno przykręcone. Regularnie sprawdzać połączenia. Jeżeli jakiegokolwiek połączenia ulegną poluzowaniu, należy je ponownie dokręcić, aby dziecko nie mogło się zranić, zakleszczyć lub zaczepić się.

LT

Saugos nurodymai plokštėms, malksnai ir PAIDI sukamiesiems skląščiams SVARBU, IŠSAUGOKITE VĒLESNIAM NAUDOJIMUI: ATIDŽIAI PERSKAITYKITE!

DĒMESIO!

- Plokštės **nėra** bendra apsaugos priemonė nuo nukritimo! Stiprus atsirėmimas, smūgiai ar kitoks jėgos poveikis gali sugadinti plokštės, malksnas ir PAIDI sukamuosius skląščius!
- Atkreipkite dėmesį, kad montuojant plokštės ir malksnas visi PAIDI sukamieji skląščiai būtų tinkamai užsklęsti ir garsiai užsifiksiuoti su girdimu spragtelėjimu.
- Tarp plokščių ir malksnų visada būtina išlaikyti saugų **0 mm arba didesnį nei 200 mm (A)** atstumą.
- Nebenaudokite plokščių, jei atskiros dalys yra sulūžusios, įtrūkusios, sugadintos arba jų trūksta. Naudokite tik gamintojo rekomenduojamas atsargines dalis.
- Jūsų vaiko saugai labai svarbu, kad būtų tvirtai priveržti visi varžtiniai sujungimai. Reguliariai tikrinkite sujungimus. Jei sujungimai atsilaisvino, vėl juos priveržkite, kad jūsų vaikas nesusižeistų, nebūtų prispaustas arba neįstrigtų.

GR

Οδηγίες ασφαλείας για χωρίσματα, σανίδες σκεπής και διατάξεις στερέωσης ΣΗΜΑΝΤΙΚΟ, ΦΥΛΑΞΤΕ ΓΙΑ ΜΕΛΛΟΝΤΙΚΗ ΧΡΗΣΗ: ΔΙΑΒΑΣΤΕ ΠΡΟΣΕΚΤΙΚΑ!

ΠΡΟΣΟΧΗ!

- Τα χωρίσματα **δεν** χρησιμεύουν ως γενική προστασία κατά της πτώσης από το κρεβάτι! Η στήριξη με δύναμη πάνω σε αυτό, τα χτυπήματα ή η άσκηση άλλης δύναμης μπορεί να προκαλέσει ζημιά στα χωρίσματα, στις σανίδες της σκεπής και στις διατάξεις στερέωσης PAIDI!
- Κατά την τοποθέτηση των χωρισμάτων και σανίδων της σκεπής βεβαιωθείτε ότι όλες οι διατάξεις στερέωσης PAIDI έχουν ασφαλίσει σωστά και μανταλώσει με ηχητικό κλικ.
- Πρέπει πάντα να τηρείται η απόσταση ασφαλείας μεταξύ των χωρισμάτων καθώς και των σανίδων της σκεπής του **0 mm ή περισσότερο από 200mm (A)**.
- Μην χρησιμοποιείτε τα χωρίσματα εάν οποιοδήποτε μέρος είναι σπασμένο, σκισμένο, κατεστραμμένο ή του λείπουν κομμάτια. Χρησιμοποιείτε μόνο ανταλλακτικά που συνιστώνται από τον κατασκευαστή.
- Για την ασφάλεια του παιδιού σας είναι πολύ σημαντικό όλες οι διατάξεις στερέωσης να έχουν σφίξει γερά. Ελέγχετε τακτικά τις συνδέσεις. Εάν κάποια σύνδεση έχει χαλαρώσει, σφίξτε την ξανά, ώστε το παιδί σας να μην τραυματιστεί, παγιδευτεί ή πιαστεί.

SL

VARNOSTNA NAVODILA ZA PANELE, STREŠNE SKODLE IN VRTLJIVA ZAPIRALA PAIDI POMEMBNO: SHRANITE NAVODILA ZA MOREBITNO PONOVNO UPORABO. SKRIBNO PREBERITE!

POZOR!

- Paneli **ne** služijo kot splošna zaščita pred padci s postelje! Silovito naslanjanje nanje, udarci ali druga uporaba sile lahko panele, strešne skodle in vrtljiva zapirala PAIDI poškodujejo!
- Bodite pozorni na to, da so vrtljiva zapirala PAIDI ob namestitvi panelov in strešnih skodel pravilno zaprta in zaskočena s slišnim klikom.
- Vedno je potrebno upoštevati varnostno razdaljo **od 0 mm ali več kot 200 mm (A)** med paneli ter strežnimi skodlami.
- Panelov ne uporabljajte več, če so posamezni deli zlomljeni, strgani ali poškodovani oz. če manjkajo. Uporabljajte samo nadomestne dele, ki jih je priporočil proizvajalec.
- Zaradi varnosti vašega otroka je zelo pomembno, da so vse vijačne povezave privite. Le-te redno preverjajte in če se zrahljao, jih ponovno privijte, da se vaš otrok ne bo poškodoval, priščipnil ali zataknil.

IT

Indicazioni di sicurezza per pannelli, scandole del tetto e fermi girevoli PAIDI CONSERVARE LE INDICAZIONI PER IL SUCCESSIVO UTILIZZO: LEGGERE ATTENTAMENTE!

ATTENZIONE!

- I pannelli **non** fungono da generico dispositivo di sicurezza anti-caduta per il letto! Urti, l'appoggiarvi contro con forza o l'esposizione ad un'altra simile forma di intensa sollecitazione possono danneggiare i pannelli, le scandole del tetto e i fermi girevoli PAIDI!
- Nell'applicazione dei pannelli e delle scandole del tetto fare attenzione che tutti i fermi girevoli PAIDI siano correttamente bloccati a scatto con un udibile clic.
- Si deve sempre mantenere la distanza di sicurezza **di 0 mm o più di 200 mm (A)** fra i pannelli come pure fra le scandole del tetto.
- Non utilizzare più i pannelli nel caso in cui singoli pezzi siano rotti, strappati, danneggiati o mancanti. Utilizzare solo pezzi di ricambio raccomandati dal costruttore.
- Per la sicurezza del bambino è molto importante, che tutte le connessioni a vite siano saldamente serrate. Controllare periodicamente le connessioni. Qualora dovessero essersi allentate, procedere a stringerle nuovamente, cosicché il bambino non possa ferirsi, restarvi incastrato o impigliato.

ES

Instrucciones de seguridad para los paneles, las tejas y los cierres giratorios PAIDI. IMPORTANTE, GUARDAR PARA USO POSTERIOR: LEA CON ATENCIÓN.

¡ATENCIÓN!

- Los paneles **no** sirven como protección general contra la caída de la cama. Apoyarse contra ellos con fuerza, golpear o ejercer cualquier otra fuerza puede dañar los paneles, las tejas del techo y los cierres de giro PAIDI.
- Al fijar los paneles y las tejas del tejado, asegúrese de que todos los cierres giratorios PAIDI están correctamente bloqueados y encajan con un clic audible.
- Debe respetarse siempre la distancia de seguridad entre los paneles así como las tejas del tejado **de 0mm o más de 200mm (A)**.
- No utilice los paneles si alguna pieza está rota, desgarrada, dañada o falta. Utilice únicamente las piezas de recambio recomendadas por el fabricante.
- Para la seguridad de su hijo, es muy importante que todas las uniones de tornillos estén bien apretadas. Compruebe regularmente las conexiones. Si se ha aflojado alguna conexión, apriétala de nuevo para que el niño no pueda lesionarse, quedar atrapado o atascarse.

HR

SIGURNOSNE UPUTE ZA PANELE, KROVNE PLOČICE I PAIDI-SPOJNICE VAŽNO, ČUVAJTE ZA KASNIJU UPORABU: PAŽLJIVO PROČITAJTE!

POZOR!

- Paneli **ne** služe kao opća zaštita od pada kreveta! Snažno naslanjanje, udarci ili slične radnje s uporabom snage mogu oštetiti panele, krovne pločice i PAIDI-spojnice!
- Prilikom pričvršćivanja panela i krovnih pločica, vodite računa da su sve PAIDI-spojnice ispravno pričvršćene i da su legle na svoje mjesto, što ćete čuti zvukom „klik“.
- Uvijek se mora poštivati sigurnosni razmak između panela i krovnih pločica **od 0 mm ili više od 200 mm (A)**.
- Ne koristite panele čiji su pojedini dijelovi slomljeni, poderani, oštećeni ili ako nedostaju. Koristite samo rezervne dijelove koje preporučuje proizvođač.
- Za sigurnost Vašeg djeteta vrlo je važno da su svi vijčani spojevi čvrsto zategnuti. Redovito provjeravajte spojeve. Ako su spojevi oslabili, ponovno ih zategnite, kako se Vaše dijete ne bi moglo ozlijediti, priklještit ili spotaći.

BG

Указания за сигурност за панели, покривен шинд и ПАИДИ-приспособления за закрепване чрез завиване ВАЖНО, ЗАПАЗЕТЕ ЗА УПОТРЕБА ПО-КЪСНО: ПРОЧЕТЕТЕ СТАРАТЕЛНО!

ВНИМАНИЕ!

- Панелите **не** служат като генерално предпазване от падане за леглото! Силното облягане на тях, удари или друго въздействие на сила може да увреди панелите, покривния шинд и ПАИДИ-приспособленията за закрепване чрез завиване!
- Внимавайте за това, при слагането на панелите и покривния шинд всички ПАИДИ-приспособления за закрепване чрез завиване да бъдат коректно залостени и да зацепят чрез едно чуване на щракване.
- Винаги трябва да се спазва безопасната дистанция между панелите, както и покривните шиндове **от 0мм или повече от 200мм (A)**.
- Не използвайте повече панелите, ако отделни части са счупени, разкъсани или повредени или респективно липсват. Използвайте само препоръчаните от производителя резервни части.
- За сигурността на Вашето дете е много важно, всички връзки с винтове/болтове да бъдат здраво затегнати. Проверявайте редовно връзката на завинтване. Ако връзки на завинтване са се разхлабили, затегнете ги отново, за да не се нарани детето Ви, да не се преципе или да не се закачи.

RU

Указания по технике безопасности для панелей, элементов крыши и поворотных замков PAIDI ВАЖНО! СОХРАНИТЕ ДЛЯ ПОСЛЕДУЮЩЕГО ИСПОЛЬЗОВАНИЯ: ВНИМАТЕЛЬНО ПРОЧТИТЕ!

ВНИМАНИЕ!

- Панели **не** являются универсальной защитой от падения с кровати! Резкое опирание, удары или приложение иных усилий могут повредить панели, элементы крыши и поворотные замки PAIDI!
- При установке панелей и крыши убедитесь, что все поворотные замки PAIDI правильно закрыты и зафиксировались со слышимым щелчком.
- Необходимо всегда обеспечивать безопасное расстояние между панелями и крышей **0 мм или более 200 мм (A)**.
- Не используйте панели, если некоторые детали поломаны, разорваны, повреждены или отсутствуют. Используйте только рекомендованные производителем запасные детали.
- Для безопасности ребенка важно плотно затянуть все резьбовые соединения. Регулярно проверяйте соединения. Если соединение ослабло, подтяните его, чтобы ребенок не получил травм, не был зажат и не застрял.

CZ**BEZPEČNOSTNÍ POKYNY PRO PANELY, STŘEŠNÍ ŠINDELY A OTOČNÉ ZÁMKY PAIDI
DŮLEŽITÉ, UCHOVEJTE PRO POZDĚJŠÍ POUŽITÍ: ČTĚTE POZORNĚ!****UPOZORNĚNÍ!**

- Panely **neslouží** obecně jako zábrana postele! Silným opíráním se, nárazem nebo jiným působením síly může dojít k poškození panelů, střešních šindelů a otočných zámků PAIDI!
- Při připevňování panelů a střešních šindelů se ujistěte, že jsou všechny otočné zámky PAIDI jsou řádně zajištěny a zaklaply se slyšitelným zacvaknutím.
- Mezi panely a střešními šindely je vždy třeba dodržovat bezpečnou vzdálenost **0 mm nebo více než 200 mm (A)**.
- Nepoužívejte panely, pokud jsou jednotlivé díly rozbité, prasklé, poškozené nebo chybí. Používejte pouze náhradní díly doporučené výrobcem.
- Pro bezpečnost vašeho dítěte je velmi důležité, aby byly všechny šroubové spoje pevně utaženy. Pravidelně kontrolujte připojení. Pokud jsou spoje uvolněné, znovu je utáhněte, aby se vaše dítě nemohlo zranit, uváznout nebo zachytit.

CN**有关壁板、屋面瓦以及 PAIDI 扭锁的安全说明****本说明为重要文件，请妥善保管以便日后使用：请仔细阅读！****注意！**

- 壁板**不能**用作一般性的防坠床安全设施！用力倚靠、击打或其他力的作用可能会损坏壁板、屋面瓦和 PAIDI 扭锁！
- 安装壁板和屋面瓦时，请注意所有 PAIDI 扭锁均正确锁闭，并听到咔嚓声确保卡入到位。
- 必须始终保持壁板之间以及屋面瓦之间的安全距离为 **0mm 或大于 200mm (A)** 。
- 如果个别部件破碎、断裂、损坏或丢失，请不要再使用壁板。仅使用制造商推荐的备件。
- 为了确保您的孩子的安全，拧紧所有螺栓连接非常重要。请定期对螺栓连接进行检查。如果螺栓连接松动，请重新旋紧连接，以确保您的孩子不会受伤、不会被夹住或卡住。

**إرشادات السلامة والأمان بشأن الألواح الجانبية وألواح تغطية السقف والأقفال الدوارة من PAIDI
مهم، يرجى حفظه للاستخدام لاحقاً: يرجى قراءته بمنتهى الحرص والعناية!****AR****تنبيه!**

- الألواح الجانبية لا تخدم بشكل عام كوسيلة تأمين للسريير ضد السقوط! إذ أن من الممكن للإتكاء عليها بقوة، أو تعرضها للضربات أو غير ذلك من تأثيرات القوى الأخرى أن تلحق أضراراً بها وبألواح تغطية السقف أو الأقفال الدوارة من PAIDI!
- يرجى عند تركيب الألواح الجانبية والألواح تغطية السقف الحرص على كون كافة الأقفال الدوارة من PAIDI محكمة بشكل سليم ومن أنها قد ثبتت بشكل مسموع في المكان المعد لها.
- يجب دوماً الحفاظ على المسافة الفاصلة ما بين الألواح الجانبية شأنها شأن لوحات تغطية السقف والتي تعادل **0 ملم أو أكثر من 200 ملم (A)**.
- لا تستخدموا الألواح عند انكسار أو تمزق أو تلف أو نقص قطع منها. لا تستخدموا سوى قطع الغيار التي يوصي بها المصنع.
- من المهم جداً من أجل أمان وسلامة طفلكم، أن تكون كافة الوصلات المثبتة بالبراغي مشدودة حسب الأصول. يرجى فحص الوصلات بشكل دوري. يرجى عند ارتداء وصلات ما إعادة شد هذه الوصلات، للحيلولة دون تعرض طفلكم للإصابة أو الانحسار أو بقاءه عالقاً فيها.

Beschläge

Fittings / Raccords / Fittingen / кованый

PAIDI Möbel GmbH
Hauptstraße 87
D-97840 Hafnlohr



Kinderwelten

1:1
DIN A4

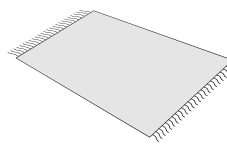
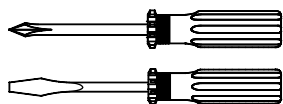
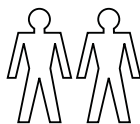

ca. 0,5h

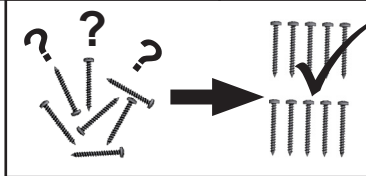

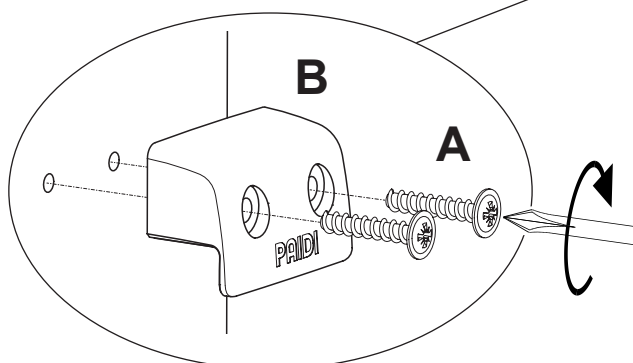
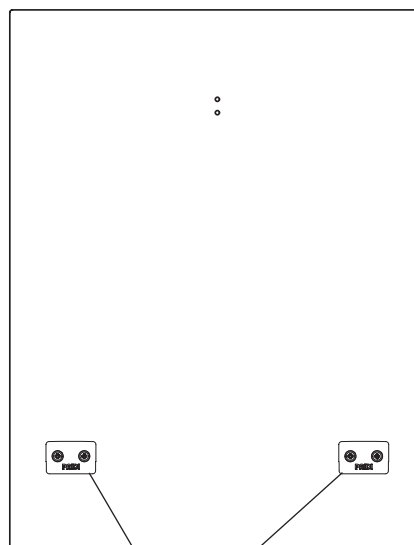

A	B	C	D	E
6,3 x 30 10x 681 5054	4x 381 8593	2x 681 8592	2x 681 8591	2x 681 8590

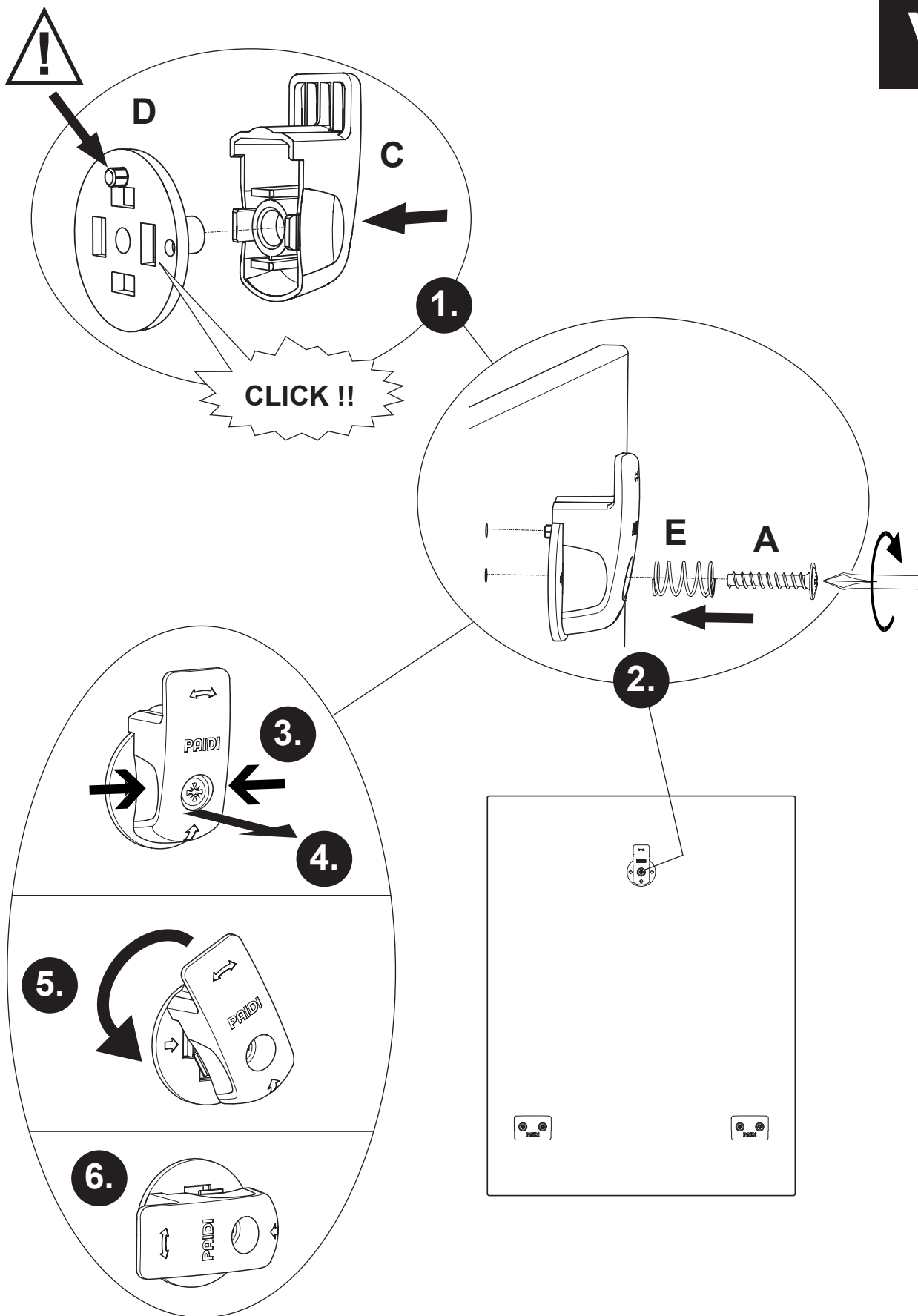

V1

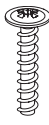
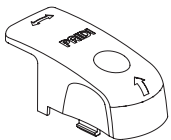
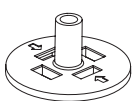

<p>A</p>  <p>6,3 x 30 2x 681 5054</p>	<p>C</p>  <p>2x 681 8592</p>	<p>D</p>  <p>2x 681 8591</p>	<p>E</p>  <p>2x 681 8590</p>
---	--	--	--

M1

